

つくってへんしんのつくり方

◆へんしんだいし(右用)(左用)各1枚

みじかいかざりつけようのかみ、
ながいかざりつけようのかみを
それぞれきりはなす。

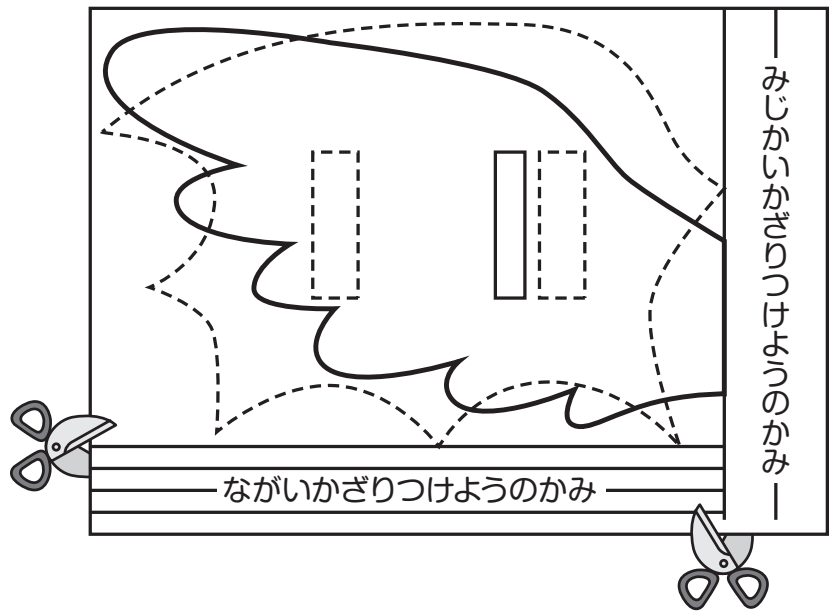

つくりたいはねをえらんだら、
えらんだはねのせんにそって
ハサミできる。

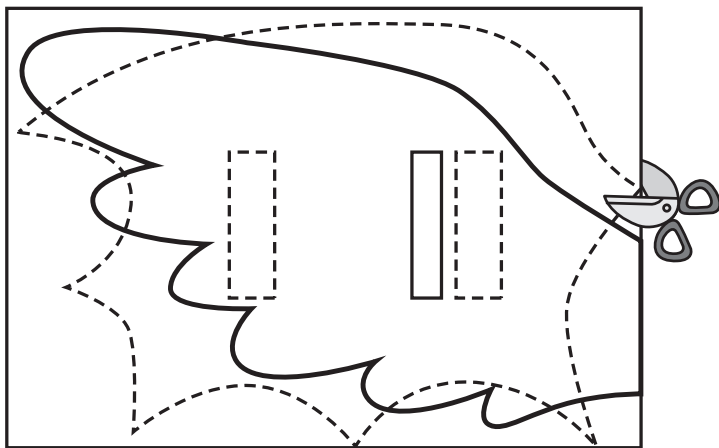

----- てんせん ⇒ かわいいはね
—— ふといせん ⇒ かわいいはね

じぶんではねのかたちをかきばあい

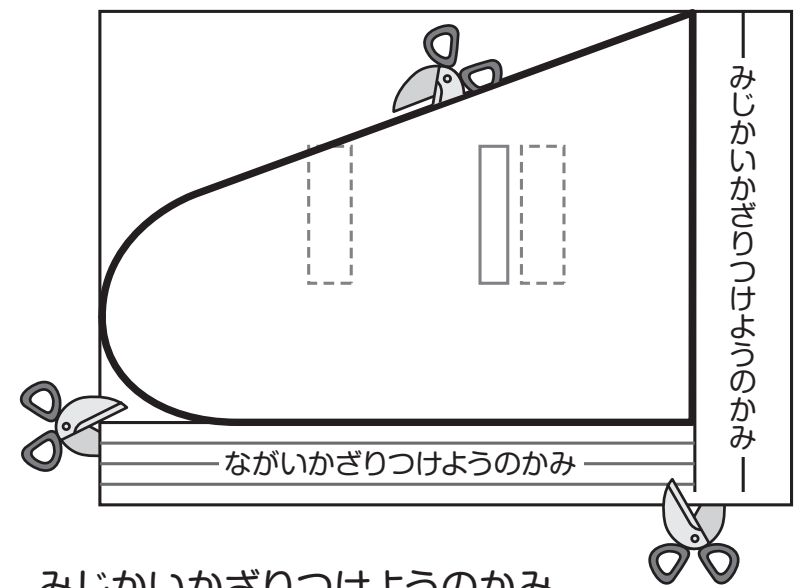

みじかいかざりつけようのかみ、
ながいかざりつけようのかみをきります。
かみをきったら、うらがえして
じぶんのすきなかたちをかいてきります。

◆かわいいはね

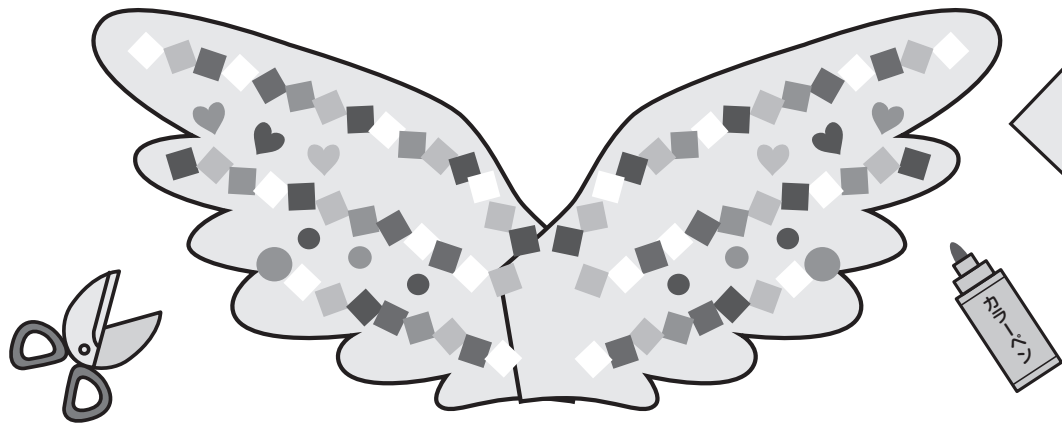

えらんだはねをせんにそってハサミできり、いろがみやペンをつかってじゆうにかざりつけよう

◆かっこいいはね

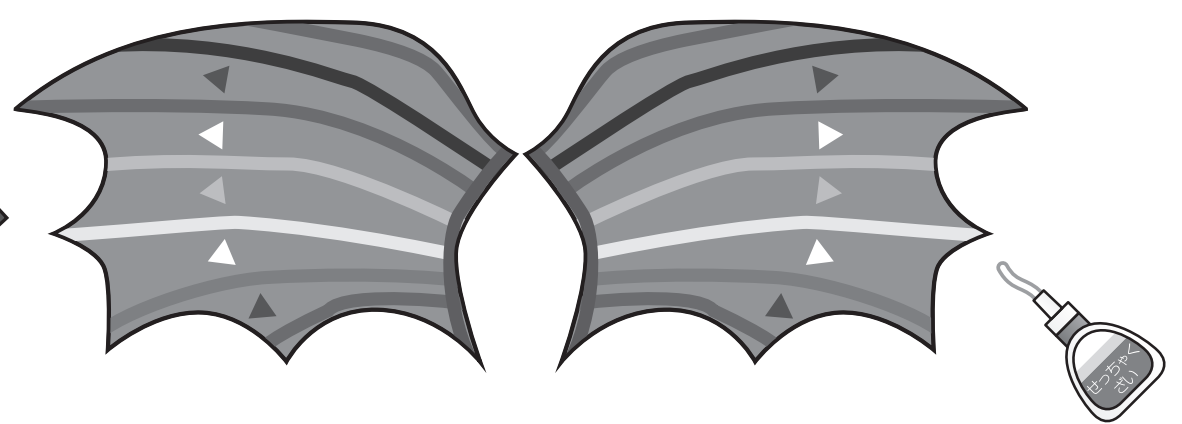

◆はねをせなかにつけるばあい

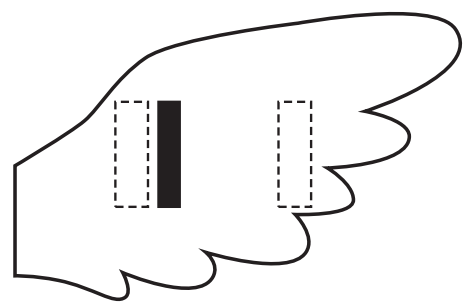

■ りょうめんテープを
はるいち(めやす)

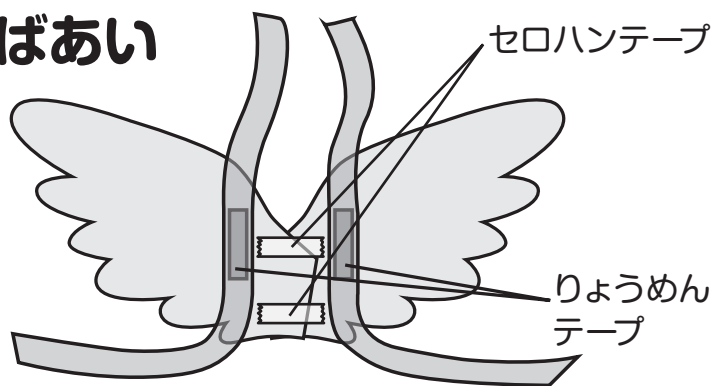

はねとはねをせつちやくざいや
セロハンテープでつなげる。
りょうめんテープをはねにつける。
はんぶんにしたすずらんテープをはる。



かたのうへは
おともだちに
てつだって
もらおう

すずらんテープをかたのうへと
わきのしたからとおしてまんなかにあつめる。



すずらんテープをあつめたら
モールでしばる。

◆はねをうでにつけるばあい

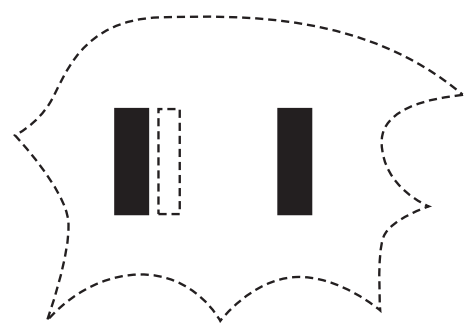

■ りょうめんテープを
はるいち(めやす)

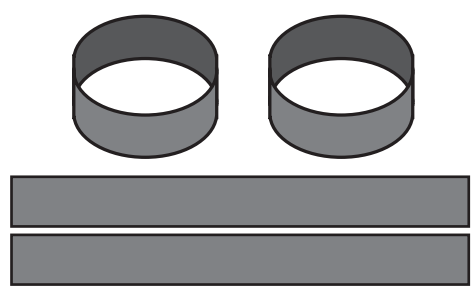

みじかいかざりつけようのかみで
わっかを4こつくる。
※じぶんのうでのふとさにあわせよう

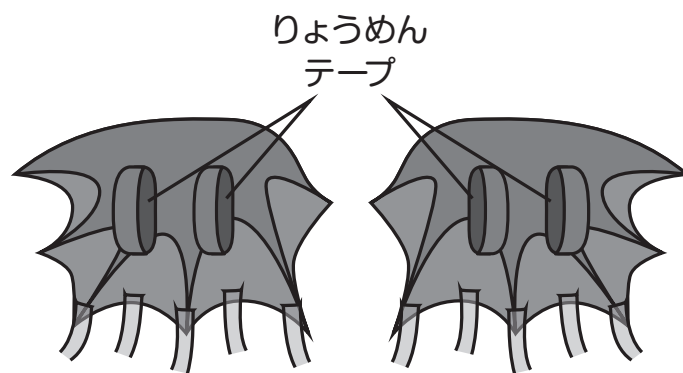

りょうめんテープを4かしょにはり、
わっかをつける。

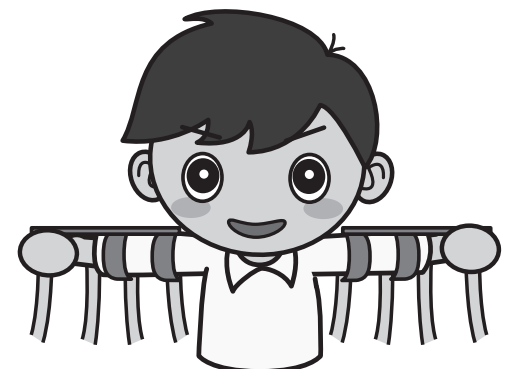

りょううでをとす。

※のこったりょうめんテープを
かたにはると、はねをおちにくく
することができるよ。

※りょうめんテープは、■しかくのながさにあわせてきろう。セロテープもいっしょにつかおう

◆のこったパーツのつかいかた

●スティック

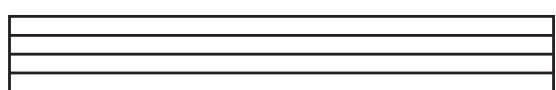

ながいかざりつけようのかみを
せんにそってある、またはまるめる。

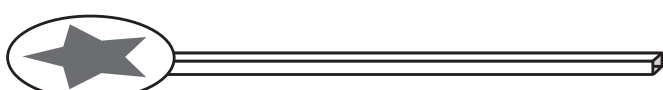

あまったかみをつかってかざりつけをする。

●ティアラ

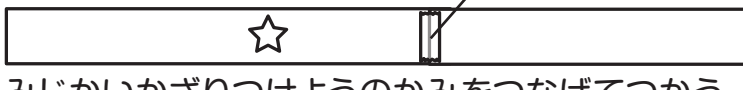

みじかいかざりつけようのかみをつなげてつかう。

じぶんのすきなかざりや
マークをつくり、じぶんの
あたまのサイズにあわせて
セロハンテープでつける。

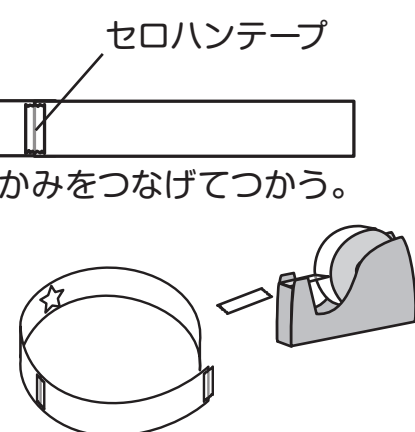

●レインボーハット

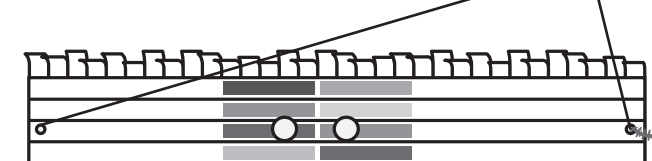

ながいかざりつけようのかみを2まいつかう。
2まいをつなげていろがみでかざりつけて
モールでとめる。

えんぴつなどをつかって
あなをあける

⚠ちゅうい

- 工作をする時は安全にちゅういして、説明書の通りに正しく使ってください。
- セットされている材料は、工作の他には使わないでください。
- 材料を目、鼻、口などに入れないでください。
- 材料が入っていた袋をかぶらないでください。